



## MODE D'EMPLOI VISION 180 / VISION 260 / VISION 450



[www.juwel-aquarium.com](http://www.juwel-aquarium.com)

# Introduction

Nous sommes heureux que vous ayez choisi un aquarium de la marque JUWEL Aquarium et vous remercions ainsi pour la confiance dont vous nous avez fait preuve.

Nos produits sont toujours fabriqués avec le plus grand soin et selon la technique la plus moderne.

Plus de 50 ans d'expérience dans la fabrication des aquariums et de leurs accessoires sont à la base de ces développements. Ces produits ont été conçus et fabriqués selon le niveau de la technique le plus récent et les résultats des tests scientifiques en ce qui concerne leur domaine d'application.

Veillez tout d'abord lire avec grande attention tous les chapitres de ce mode d'emploi et vérifier si votre aquarium JUWEL est complet. Ce n'est qu'après cette lecture que vous devrez mettre votre aquarium en service. Ne raccordez les pièces électriques au réseau qu'à la fin.

Veillez respecter les instructions de sécurité ainsi que les recommandations concernant la maintenance et l'entretien de tous les éléments. Nous avons élaboré avec le plus grand soin ce mode d'emploi afin de vous donner des informations correctes et précises. Cependant nous déclinons toute responsabilité pour d'éventuelles erreurs d'impression et autres fautes. Les indications techniques ne sont que des indications approximatives. Nous nous réservons le droit de procéder à des modifications techniques.



## INSTRUCTIONS DE SÉCURITÉ:

- Cet appareil peut être utilisé par des enfants âgés de 8 ans et plus ainsi que par des personnes ayant des capacités physiques, sensorielles ou mentales réduites, ou un manque d'expérience ou de savoir, lorsqu'ils sont sous surveillance ou ont reçu les instructions concernant l'utilisation en sécurité de l'appareil et ont compris les dangers en résultant. Les enfants ne doivent pas jouer avec l'appareil
- et doivent être sous surveillance pour l'entretien et la maintenance par l'utilisateur.
- Les fiches de courant des appareils électriques ne doivent pas être humides.
- Raccordez la fiche de courant au secteur à une certaine hauteur de sorte qu'une boucle sur laquelle l'eau pourrait couler goutte à goutte, se forme dans le cordon d'alimentation.
- Alimentez les appareils électriques de votre aquarium (éclairage, chauffage, pompe, etc.) toujours via un disjoncteur à courant de défaut (interrupteur différentiel) avec un courant de déclenchement de max. 30 mA. Si la prise de votre installation domestique que vous utilisez n'est pas protégée par un tel disjoncteur, veuillez utiliser une multiprise avec disjoncteur intégré disponible dans le commerce.
- Les appareils électriques doivent uniquement être utilisés dans des locaux fermés.
- Retirez la prise de courant secteur des appareils utilisés dans l'eau avant que vous entriez en contact avec l'eau.



Le produit respecte les directives de l'Union Européenne (UE) et est donc conforme CE.

[www.juwel-aquarium.de/en/declaration-of-conformity/](http://www.juwel-aquarium.de/en/declaration-of-conformity/)

# Installation

Nous employons les procédés les plus modernes lors de la production de nos aquariums JUWEL et nous usons du plus grand soin à l'emballage afin qu'il ne se produise aucune détérioration. Mais votre aquarium a un long trajet derrière lui.

C'est pourquoi nous vous conseillons de vérifier tout d'abord son étanchéité en le remplissant d'eau à un endroit approprié.

Ensuite choisissez le lieu d'emplacement de votre aquarium. Cette place devrait être plane et solide ainsi que disposer d'un raccord de courant. Veuillez éviter un endroit trop lumineux et veillez à ce que l'aquarium ne soit pas soumis au rayonnement direct du soleil. Ceci pourrait être une source supplémentaire de réchauffement pour votre aquarium et aurait pour conséquence une croissance excessive des algues.

Posez l'aquarium sur un meuble à aquarium JUWEL adapté. Ce meuble sera étanche aux jets d'eau, assorti à l'aquarium dans son décor, ses dimensions et sa capacité de portance. Veuillez à ce que le meuble soit placé à l'horizontale; vérifiez-le si besoin est à l'aide d'un niveau à bulle.

Votre aquarium JUWEL dispose d'un châssis inférieur de sécurité solidement collé. Posez l'aquarium avec son châssis inférieur directement sur le meuble. N'utilisez aucun support supplémentaire.



## Poids de l'aquarium rempli d'eau en kg:

Aquarium	Weight
Lido 120	141 kg
Lido 200	225 kg
Rio 125	134 kg
Rio 180	189 kg
Rio 240	262 kg
Rio 300 / 350	396 kg
Rio 400 / 450	498 kg
Vision 180	185 kg
Vision 260	311 kg
Vision 450	517 kg
Trigon 190	225 kg
Trigon 350	387 kg

## Indications:

- En cas d'utilisation de pierres diffuseuses ou de dispositifs d'aération similaires, veillez à les placer au milieu de l'aquarium. Ces dispositifs peuvent projeter l'eau ou former de l'eau de condensation sur la lampe ainsi que sur le cadre, qui pourrait s'écouler sur la paroi extérieure de l'aquarium. Cet effet ne peut être imputé à un vice du produit.
- Ne transportez pas l'aquarium s'il est rempli d'eau.
- Veillez à ne pas endommager les joints lorsque vous nettoyez votre aquarium.
- N'utilisez aucune substance toxique pour nettoyer votre aquarium.

## Sur le verre du fond de votre aquarium se trouve un renflement en silicone - est-ce problématique ?

**Le renflement dans le joint de silicone est sans danger.**

Nos aquariums sont produits avec l'assistance de robots. Ce faisant, le silicone est, entre autres, appliqué de manière automatisée sur le verre du fond. Le renflement représente seulement la superposition du silicone appliqué, ce qui est nécessaire en termes de technique de production.

**Cela n'a aucune répercussion sur l'étanchéité de votre aquarium. Vous pouvez utiliser l'aquarium sans souci.**

## TIPP Conseil: JUWEL Articles de décoration

Pour la décoration de la face arrière de votre aquarium JUWEL, nous vous conseillons les parois arrière et les posters JUWEL, en fonction de la taille de votre aquarium.

### Parois arrière avec motifs JUWEL

Avec un motif tridimensionnel attrayant représentant des rochers et à grand effet de relief.

### Parois arrière structurées JUWEL

Avec une structure attrayante bien nette représentant des écorces.

### Autocollants JUWEL Conexo

Les parois arrière à motifs et structurées JUWEL sont fixées à l'aide de la silicone spéciale Conexo à l'intérieur de l'aquarium avant le remplissage d'eau.

### JUWEL Poster

Les posters JUWEL sont imprimés sur les deux faces et, avec leurs motifs agréables, ils offrent un moyen simple et très efficace d'aménager la paroi arrière de votre aquarium.

### JUWEL PosterFix

JUWEL PosterFix est une huile qui renforce l'effet plastique de vos feuilles de paroi arrière. JUWEL PosterFix évite les réfractions inesthétiques de la lumière et renforce ainsi avec brio les couleurs ainsi que la structure de votre motif. Le poster peut être retiré sans problème.

Les accessoires JUWEL sont disponibles dans les commerces spécialisés.



## i Exemples d'aménagement JUWEL

Laissez-vous inspirer par nos exemples d'aménagement et aménagez votre aquarium en quelques étapes.

Avec nos exemples d'aménagement pas-à-pas, créez de magnifiques mondes sous-marins. Bien entendu, tous les exemples d'aménagement peuvent être transposés sur chaque modèle d'aquarium JUWEL. Regardez la vidéo d'aménagement adaptée sur notre site Internet et téléchargez le plan pas-à-pas au format PDF.



## Mise en service de l'aquarium

Pour mettre votre aquarium en service, procédez de la manière suivante :

1. Installez le meuble le cas échéant.
2. Placez l'aquarium à un endroit approprié après l'avoir contrôlé au préalable.
3. Le cas échéant, collez les parois arrière structurées JUWEL en respectant le temps de séchage de 48 - 72 heures.
4. Préparez le filtre comme cela est indiqué au chapitre "Mise en service du système de filtre JUWEL".
5. Procédez à la décoration en aménageant le fond etc. selon vos souhaits.
6. Garnissez l'aquarium de plantes, le cas échéant avec des espèces de faible croissance.
7. Remplissez lentement d'eau jusqu'à la moitié du volume de l'aquarium par l'intermédiaire du filtre.
8. Garnissez l'aquarium de plantes le cas échéant à croissance en hauteur.
9. Remplissez lentement d'eau jusqu'à la ligne de niveau par l'intermédiaire du filtre.
10. Raccordez la pompe de circulation et le chauffage au réseau.
11. Installez l'éclairage et raccordez-le à nouveau au courant de secteur.
12. Le cas échéant, refermez l'aquarium à l'aide des clapets prévus à cet effet.
13. Nous vous conseillons d'introduire l'effectif en poissons étape par étape. Vous pourrez introduire les premiers poissons (4 à 5) quelques jours plus tard. Ils contribueront ainsi à l'élaboration du filtre biologique. La phase de mise en œuvre du filtre peut durer 6 à 8 semaines. Durant cette période, vous pourrez augmenter votre effectif en poissons étape par étape.

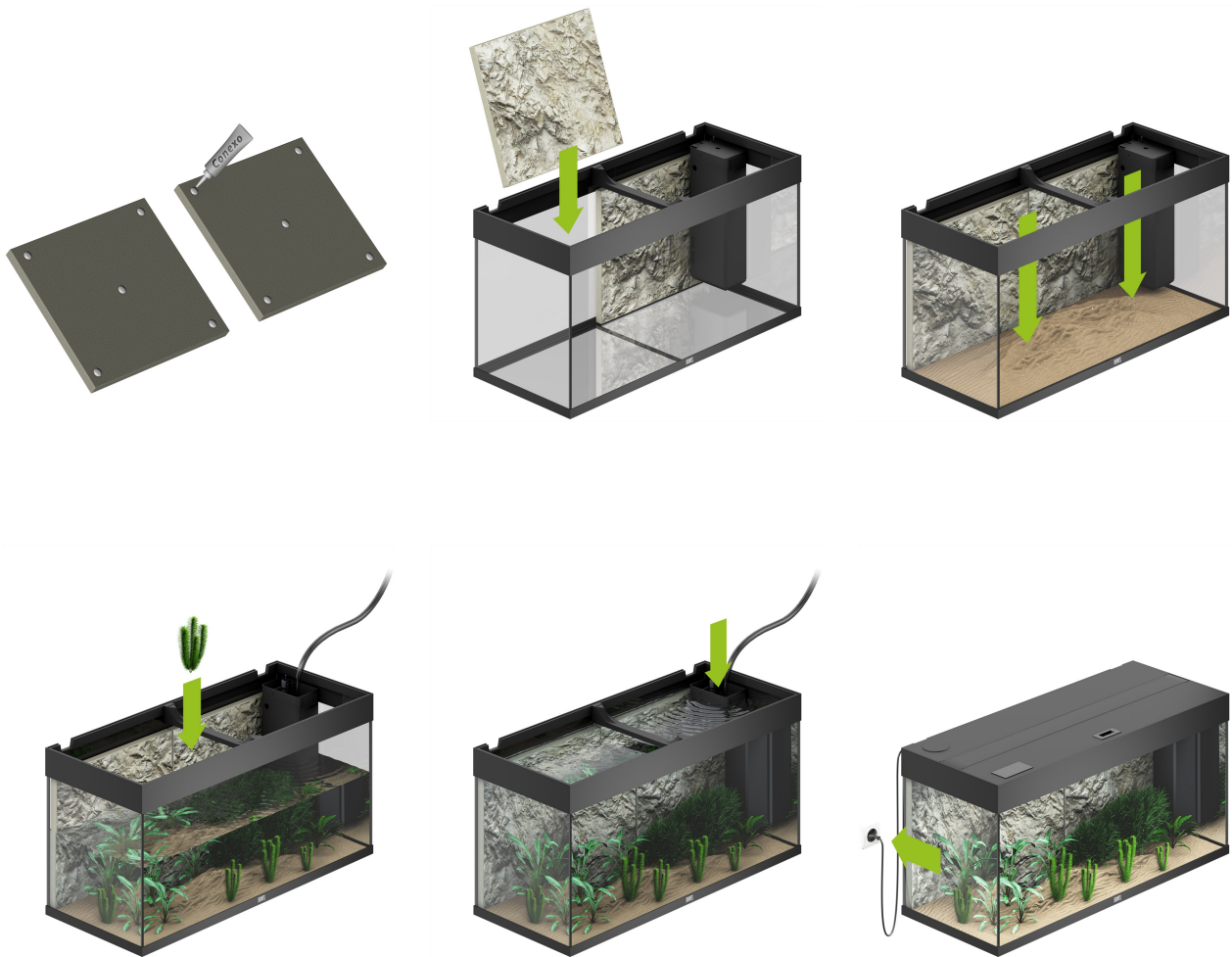

## Le Système Filtre JUWEL Bioflow

Le Système Filtre JUWEL Bioflow est un système de filtration biologique à 2 phases dont les composantes sont parfaitement adaptées les unes avec les autres.

L'installation du filtre dans l'aquarium rend les raccordements de tuyaux inutiles et exclut les risques de fuite. La puissance de la pompe n'est pas réduite par des raccords de tuyaux, des tuyaux d'aspiration et autres.

La capacité de la pompe est conçue de sorte de garantir une filtration biologique parfaite car l'eau passera au travers du matériel filtrant de manière optimale.

L'important volume du filtre assure une excellente filtration mécanique et permet de s'aménager de larges intervalles de nettoyage.

La conception du système filtre vous permet l'accès rapide aux différentes composantes; chauffage, pompe et milieux filtrants, ce qui permet une manipulation pratique lors du nettoyage et de la maintenance du système filtre.

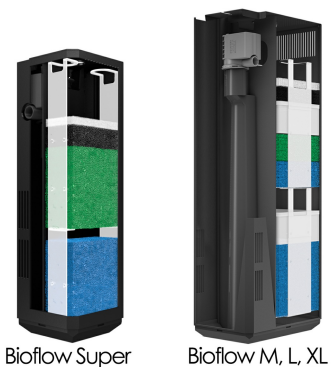

Bioflow Super

Bioflow M, L, XL

Chaque système filtre Bioflow est équipé dès la livraison de cinq milieux filtrants de haute qualité :

#### 1. bioPad - ouate filtrante (blanche)

Cette ouate joue le rôle de premier filtre mécanique. Elle empêche aux particules de saleté grossières, comme par exemple les morceaux de plantes mortes, de pénétrer plus profondément dans le filtre.

#### 2. bioCarb - mousse au charbon actif (noire)

La mousse enrichie de charbon actif lié purifie l'eau des métaux lourds toxiques et des impuretés organiques.

#### 4. Nitrax - mousse anti-nitrates (verte)

La mousse contient des microorganismes qui sont capables de décomposer le nitrate. Le filtre JUWEL offre un milieu particulièrement adéquat pour cela.

#### 5. bioPlus coarse - mousse filtrante à larges pores (bleue)

La mousse filtrante à larges pores placée au milieu du filtre se charge de la purification biologique de l'eau grâce aux cultures de bactéries qui s'y établissent.

#### 7. bioPlus fine - mousse filtrante à pores fin (bleue)

Les mousses filtrantes à pores fins qui se trouvent dans la partie inférieure du filtre retiennent même les matières en suspension les plus petites et garantissent la production d'une eau claire comme du cristal.

D'autres milieux filtrants en option complètent les possibilités d'utilisation optimales de votre filtre intérieur JUWEL :

#### 6. Amorax -mousse anti-ammonium

Amorax est un milieu filtrant ultra-efficace à base de zéolithe naturelle. Il lie rapidement et efficacement l'ammonium, empêchant ainsi la formation d'ammoniac et favorisant la vitalité de vos poissons.

#### 3. Carbox - charbon actif à haute efficacité

L'excellente capacité d'absorption de Carbox empêche durablement et rapidement les altérations de couleur, les substances olfactives ainsi que les substances toxiques et garantit une eau cristalline.

#### 6. Cirax - granulés céramiques

Cirax est un milieu filtrant biologique offrant aux bactéries utiles des conditions d'implantation optimales grâce à sa large surface hautement poreuse.

#### 6. Phorax – masse filtrante anti-phosphates

JUWEL Phorax est un milieu filtrant hautement efficace destiné à décomposer les phosphates dans votre aquarium. Cette décomposition réduit efficacement la croissance des algues et peut contribuer à améliorer la croissance des plantes.

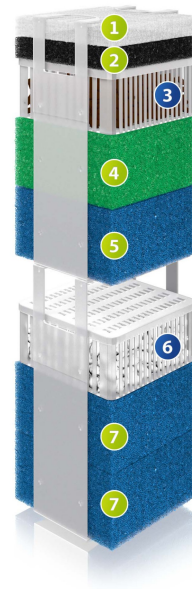

## Mise en service du Système Filtre JUWEL Bioflow M, L, XL

Vous devez avoir préparé le filtre à l'emploi avant d'aménager l'aquarium, mais il ne faut pas encore raccorder les composants électriques à l'alimentation en courant. Veuillez tenir compte des indications suivantes lors de la mise en service du Système Filtre JUWEL Bioflow :

Le Système Filtre JUWEL comprend:

- 1 chauffage (contenu uniquement dans les aquariums complets)
- 1 support de chauffage
- 1 pompe
- 1 buse d'écoulement
- 2 paniers de filtration
- 3 ouates filtrantes blanches - bioPad, emballées
- 1 mousse de charbon actif - bioCarb, emballée
- 1 mousse dénitratante verte - Nitrax, emballée
- 1 mousse filtrante bleue - bioPlus coarse, à larges pores
- 2 mousses filtrantes bleues - bioPlus fine, à pores fins

1. Placez l'élément du bas de la pompe dans le logement pour la pompe du filtre et enfoncez-le à fond. La sortie de la pompe doit se diriger ici dans le sens de l'ouverture de la buse d'écoulement. Vérifiez que le joint d'étanchéité est correctement logé dans l'ouverture de la buse d'écoulement (il sert à réduire les transmissions de vibration).

2. Placez prudemment de l'extérieur la buse d'écoulement au travers de l'ouverture de la sortie de la pompe et veillez à ce qu'elle soit bien logée.

3. Fixez le support de chauffage sur le chauffage et glissez les deux dans la glissière de guidage sur la cloison du filtre.

4. Préparez à présent les mousses filtrantes en retirant d'abord l'emballage en plastique de la mousse de charbon actif ainsi que la mousse dénitratante. Ne rincez soigneusement que les mousses filtrantes bleues sous eau courante.

5. Posez alors les mousses filtrantes bleues, à pores fins, dans le panier de filtration du bas. Ensuite la mousse filtrante bleue, à larges pores, la mousse dénitratante verte, la mousse de charbon actif et tout en haut une ouate filtrante dans le panier de filtration du haut et glissez les deux paniers de filtration dans le boîtier du filtre.

6. Placez le couvercle du filtre sur le boîtier du filtre.

7. Le Système Filtre JUWEL Bioflow est à présent prêt à fonctionner.



**Veillez tenir compte du fait que le Système Filtre a besoin de 14 jours jusqu'à ce qu'une culture de bactéries qui purifiera l'eau biologiquement, se soit formée dans les mousses filtrantes bleues.**

### Phase de mise en œuvre de votre système de filtration Bioflow

La phase de mise en œuvre est propre à chaque aquarium et dépend donc de nombreux facteurs.

Ici, le type ainsi que le nombre de plantes utilisées et le sol installé jouent un rôle majeur. Selon le peuplement et la taille, cette phase peut durer entre deux et huit semaines. Merci d'éviter de nettoyer le filtre pendant la phase de mise en œuvre (à l'exception de la ouate filtrante bioPad). Accordez aux bactéries le temps nécessaire pour s'implanter dans les milieux filtrants.

**Avant d'installer vos poissons, demandez conseil à votre revendeur spécialisé au sujet de votre phase de mise en œuvre individuelle.**

### JUWEL FilterGrid

La JUWEL FilterGrid empêche les petites crevettes et les petits poissons de pénétrer dans le filtre JUWEL Bioflow.

**La JUWEL FilterGrid est disponible en tant qu'accessoire original JUWEL Aquarium (article numéro 87099).**



### Remarque :

Le JUWEL EccoSkim allie les avantages d'un aspirateur de surface avec une forme compacte et une puissance d'aspiration importante et réglable. Avec une performance de 300l/h pour une consommation de seulement 4,5W, le JUWEL EccoSkim garantit une aspiration de surface efficace dans les aquariums d'eau douce et d'eau de mer. Le voile mycodermique et les autres substances actives à la surface sont aspirés de manière efficace et dirigés vers ou plutôt récoltés par le système de filtration JUWEL. Le JUWEL EccoSkim est disponible en tant qu'accessoire original JUWEL Aquarium (article numéro 87025).

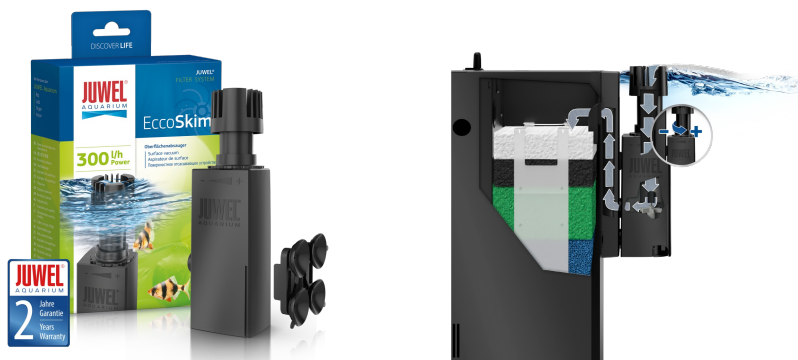

### Remarque:

#### OxyPlus - Diffuseur O2

Grâce au OxyPlus - diffuseur O2 qui sera raccordé au Système Filtre JUWEL, vous pouvez enrichir votre aquarium d'oxygène supplémentaire pour alimenter vos poissons.

Un régulateur règle la quantité d'air introduite.

Le OxyPlus - diffuseur O2 est disponible en tant qu'accessoire original JUWEL Aquarium (article numéro 85145).



## Maintenance et entretien du Système Filtre JUWEL

La maintenance du Système Filtre JUWEL n'exigera que peu de travail si vous tenez compte des indications suivantes.

#### bioPad

Changez l'ouate filtrante au moins une fois par semaine, plus souvent encore si vous avez des poissons qui fouillent beaucoup le sol ou des gros poissons. Ainsi les mousses filtrantes seront très peu encrassées de particules d'impuretés!

#### bioCarb

Changez la mousse à charbon env. toutes les 3-4 semaines, si l'aquarium est fortement peuplé ou peuplé de gros poissons.

Le charbon actif fixe les matières olfactives et les substances toxiques uniquement à sa surface. S'il reste trop longtemps dans l'aquarium, il déposera à nouveau ces substances dans l'eau. Ainsi en remplaçant régulièrement la mousse à charbon, vous serez sûr d'éliminer ces particules et de préserver les mousses filtrantes bleues de l'encrassement. Ceci permet de ménager la précieuse culture biologique dans les mousses bleues.

#### Nitrax

Pour améliorer la qualité de l'eau, échangez la mousse dénitrante verte toutes les 8 semaines. Ainsi vous réduisez les substances nutritives (nitrate, phosphate) pour les algues au minimum.

#### bioPlus coarse/bioPlus fine

Si vous changez régulièrement l'ouate filtrante et la mousse à charbon, comme conseillé, 3 à 9 mois d'intervalle suffiront pour le nettoyage ou le cas échéant le remplacement des mousses filtrantes bleues.

- En nettoyant ou en remplaçant les mousses bleues ou le milieu filtrant Cirax, vous influencerez l'effet de la culture de bactéries.

C'est pourquoi nous conseillons de ne pas nettoyer ou remplacer simultanément la mousse bleue et le milieu filtrant Cirax mais de les remplacer en alternance.

La fine boue d'épuration qui se forme dans ces milieux filtrants, contient de nombreuses substances nutritives qui favorisent l'équilibre biologique de votre aquarium.





## EN OPTION:

### Amorax

Amorax est un milieu filtrant ultra-efficace à base de zéolithe naturelle. Il lie rapidement et efficacement l'ammonium, empêchant ainsi la formation d'ammoniac et favorisant la vitalité de vos poissons. Remplacez le JUWEL Amorax tous les 3 mois.

### Carbox

L'excellente capacité d'absorption de Carbox empêche durablement et rapidement les altérations de couleur, les substances olfactives ainsi que les substances toxiques et garantit une eau cristalline. Nous recommandons de remplacer JUWEL Carbox tous les 2 mois.

### Cirax

Cirax est un milieu filtrant biologique offrant aux bactéries utiles des conditions d'implantation optimales grâce à sa large surface hautement poreuse. Nous recommandons de remplacer JUWEL Cirax tous les 12 mois.

### Phorax

JUWEL Phorax est un milieu filtrant hautement efficace destiné à décomposer les phosphates dans votre aquarium. Cette décomposition réduit efficacement la croissance des algues et peut contribuer à améliorer la croissance des plantes. Remplacez le JUWEL Phorax toutes les 2 semaines.



### Indication:

N'utilisez que le matériel filtrant original JUWEL pour garantir le fonctionnement optimal de votre filtre.



## Maintenance de la pompe JUWEL Eccoflow dans le système filtre Bioflow Super M, L, XL

La pompe JUWEL Eccoflow devrait être nettoyée et son fonctionnement contrôlé à intervalles réguliers (1 x par mois min.).

Pour cela, procédez de la manière suivante :

1. Débranchez du secteur tous les appareils électriques utilisés dans l'eau.
2. Enlevez les buses d'écoulement.
3. Sortez la pompe du logement de la pompe du filtre.
4. Séparez l'adaptateur (A) du moteur en le tournant dans le sens inverse des aiguilles d'une montre, et retirez l'agitateur à ailes du compartiment.
5. Nettoyez soigneusement toutes les pièces de la pompe. Le compartiment de la pompe, ainsi que l'agitateur à ailes et l'axe de la pompe, doivent en particulier être exempts de dépôts et de saletés. Cela est impératif pour le bon fonctionnement de la pompe.
6. Vérifiez la présence éventuelle d'endommagements sur l'agitateur à ailes et de signes d'usure sur les aimants. De même, vous devez vous assurer que les deux silent-blocs se trouvent sur les extrémités de l'axe de la pompe.

Veillez ensuite réintroduire la pompe dans le filtre en procédant dans le sens inverse.

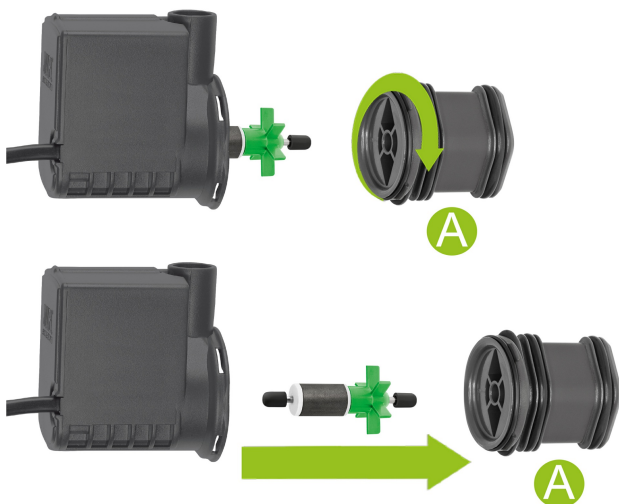

### INSTRUCTIONS DE SÉCURITÉ:

- Veillez à n'utiliser la pompe que dans l'eau.
- Avant de sortir la pompe du filtre, veuillez retirer toutes les fiches de courant.
- La pompe ne doit être exploitée qu'à l'intérieur et à une température de l'eau jusqu'à 35°C.
- Il ne faut pas réparer la conduite de raccordement. Remplacez toujours la pompe au complet en cas de détériorations.

### Recommandation :

Afin de garantir le fonctionnement optimal et silencieux de la pompe, nous vous conseillons de remplacer les pièces d'usure, telles que la turbine et l'axe avec leurs silent-blocs, tous les 12 mois environ. Renseignez-vous auprès de votre revendeur.

## JUWEL AquaHeat Pro - Installation du chauffage dans le Système Filtre JUWEL

Le chauffage de l'aquarium JUWEL est livré avec le support (Fig. 1) qui est nécessaire pour l'installation.

Pour tous les Systèmes Filtre JUWEL Aquarium, veuillez procéder de la manière suivante:

(Vous devrez éventuellement enlever d'abord un support de cloison au cas où il y en aurait un.)

1. Installez le porte-chauffage.
2. Accrochez le chauffage dans le filtre au boîtier du filtre ou glissez d'abord le porte-chauffage dans le rail de guidage de la cloison.

Le chauffage est correctement positionné si le porte-chauffage se trouve sur le bord supérieur du boîtier ou de la cloison.

Le chauffage est à présent prêt à l'emploi.

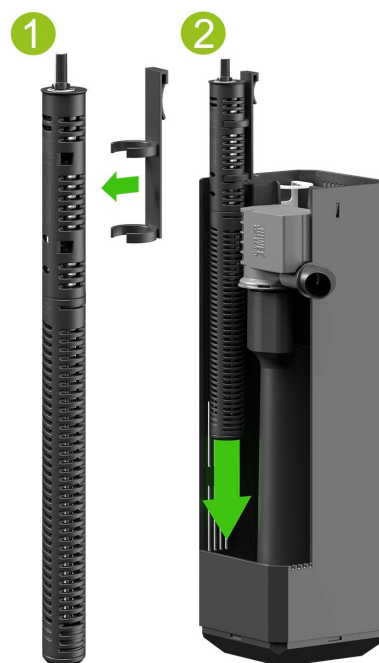

## JUWEL AquaHeat Pro - Exploitation du chauffage

Le thermoplongeur JUWEL Aquarium est un élément essentiel du système de filtre JUWEL. Son emplacement à l'intérieur du boîtier du filtre et de par ce biais au centre du flux d'eau assure un réchauffement régulier de l'eau dans l'aquarium.

Vous réglerez la température de l'eau par l'intermédiaire du bouton de réglage dans la tête du chauffage. Selon vos besoins individuels, vous pourrez déterminer la température à laquelle le chauffage devra réchauffer l'eau. La position du milieu, entre "+" et "-", correspond à une température de l'eau de 23 - 26 degrés Celsius env. ou 74 - 78 degrés Fahrenheit, selon la température environnante.



### Remarque :

Veillez tenir compte du fait que selon la température initiale de l'eau dans l'aquarium, le chauffage aura besoin de 12 heures env. et plus encore pour réchauffer l'eau à la température souhaitée. Ensuite, le chauffage maintiendra automatiquement l'eau à la température souhaitée et se mettra en marche ou s'arrêtera en conséquence. Le voyant cathodique rouge vous indique que le chauffage est en marche.



### CONSIGNE DE SÉCURITÉ :

**La température de l'eau doit en plus être contrôlée régulièrement à l'aide d'un thermomètre.**

Le chauffage n'exige aucun autre entretien ou aucune autre mesure de maintenance.



### LE BOÎTIER NE PEUT PAS ET NE DOIT PAS ÊTRE OUVERT !



### Indication:

Pour une température ambiante de 21 degrés Celsius, la puissance du chauffage est suffisante pour chauffer l'eau jusqu'à 28 degrés.

Si vous utilisez votre aquarium dans des pièces où la température ambiante est inférieure à celle-ci ou si vous avez des poissons qui ont besoin d'une température de l'eau plus élevée, nous vous conseillons d'utiliser un deuxième chauffage pour préserver la santé et le bien-être de vos poissons.



### Instructions de sécurité:

- Installez le chauffage conformément aux indications du mode d'emploi et ne le raccordez au réseau qu'après avoir rempli l'aquarium d'eau.
- Le chauffage devrait être plongé dans l'eau jusqu'à sa profondeur minimale de plongée.
- Pour éviter les détériorations sur le chauffage, ne mettez pas le chauffage en marche hors de l'eau.
- Il ne faut utiliser le chauffage qu'à l'intérieur.



#### INSTRUCTIONS DE SÉCURITÉ:

- Retirez la fiche de courant avant de sortir le chauffage hors de l'aquarium.
- Si vous avez l'impression que le chauffage est endommagé ou ne génère plus la température nécessaire, n'essayez pas de l'ouvrir ou de le réparer. Remplacez le chauffage.
- Il ne faut pas réparer la conduite de raccordement. Remplacez toujours la pompe au complet en cas de détériorations.
- Ne posez jamais un chauffage très chaud ou chaud sur des objets inflammables, comme le papier ou le tissu.



#### JUWEL DigitalThermometer 3.0

Le thermomètre numérique 3.0 vous permet de contrôler la température de l'eau de votre aquarium avec simplicité et précision. Parfaitement intégré au design JUWEL, le grand écran du thermomètre permet de lire confortablement la température.

**Le thermomètre numérique JUWEL 3.0 est disponible en tant qu'accessoire original JUWEL Aquarium (article numéro 85703).**



## Galerie d'éclairage MultiLux LED

La galerie d'éclairage MultiLux LED est une galerie d'éclairage LED ultra-performante pour votre aquarium. Les tubes LED interchangeables permettent un éclairage maximal de l'aquarium et sont jusqu'à 50% plus économiques que les tubes fluorescents T5.

La rampe d'éclairage elle-même est étanche, c'est pourquoi vous pourrez entretenir votre aquarium avec un éclairage intégral.

### Mise en service de la galerie d'éclairage MultiLux LED

Etant donné que l'étanchéité de la galerie d'éclairage MultiLux LED est uniquement assurée lorsque les anneaux de douille des tubes LED sont serrés à fond, nous vous conseillons de contrôler si les douilles sont bien fixées.

Vous pouvez à présent placer la galerie d'éclairage MultiLux LED sur le corps en verre de l'aquarium et la raccorder au réseau électrique. Insérez ensuite les clapets et fermez l'aquarium.

Ce faisant, veillez à ce que le bord supérieur de l'aquarium ainsi que les glissières de guidage des clapets ne soient pas souillées par des corps étrangers, comme le sable ou le gravier.



### Nettoyage et entretien de la galerie d'éclairage MultiLux LED

La galerie d'éclairage JUWEL Aquarium MultiLux LED n'exige que très peu de maintenance et de soins.

Remplacement des tubes LED :

Pour assurer le parfait fonctionnement de la lampe, il est impératif

de retirer la fiche de courant avant de remplacer les tubes LED !

Ne raccordez MultiLux LED au réseau qu'après avoir remplacé les tubes !

1. Sortez les anneaux de douille des supports et glissez-les sur les tubes LED.
2. Sortez les tubes LED des douilles.
3. Préparez les tubes LED neufs à l'emploi en faisant glisser les anneaux de douille sur les tubes.
4. Fixez les nouveaux tubes LED dans la douille comme illustré. Veillez au bon positionnement.
5. Serrez les anneaux de douille à fond.
6. Rebranchez la galerie d'éclairage.

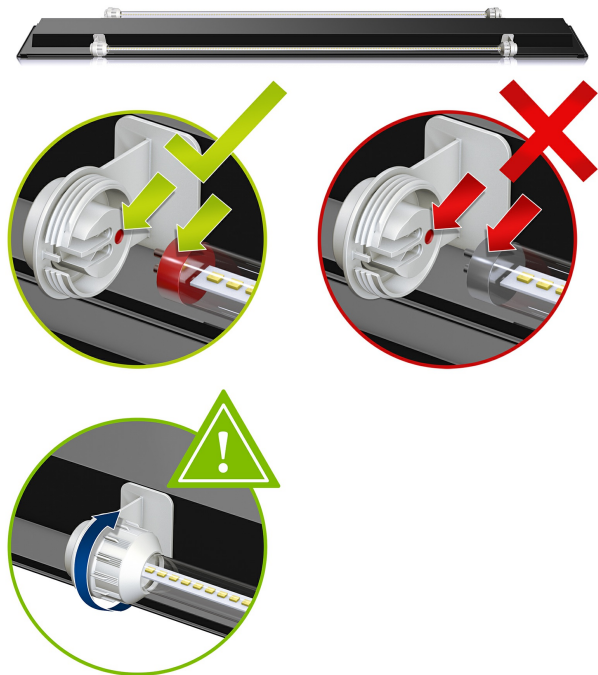

#### **Recommandation :**

Si un défaut se produit sur la galerie d'éclairage MultiLux LED, celle-ci s'éteint automatiquement.

Si le remplacement des deux tubes LED ne rétablit pas la fonctionnalité de la lampe, nous vous conseillons d'acheter la nouvelle galerie d'éclairage disponible en tant que pièce de rechange.



## INSTRUCTIONS DE SÉCURITÉ:

- Module LED – Ne pas regarder directement l'ampoule ! Classe de risque 2
- Ne regardez jamais l'ampoule de manière prolongée : vous risquez sinon des lésions oculaires. Retirez la fiche de courant à chaque fois que vous changez les tubes LED.
- Il ne faut pas réparer la conduite de raccordement. Remplacez toujours la lampe au complet en cas de détériorations.
- Ne pas exploiter la galerie d'éclairage sous l'eau.
- En cas de détériorations ou de dysfonctions, ne jamais ouvrir la galerie d'éclairage. Remplacez toujours la lampe au complet.
- Les tubes JUWEL LED sont adaptés aux composants électroniques de la galerie d'éclairage MultiLux LED. C'est pourquoi n'utilisez que ces tubes LED en tant que pièces de rechange originales JUWEL Aquarium.



Lichtquelle austauschbar  
Exchangeable light source

Source lumineuse interchangeable



Betriebsgerät nicht austauschbar  
Control gear not interchangeable

Équipement de commande non interchangeable



### Anneaux de douille JUWEL

Afin de garantir l'étanchéité de votre galerie d'éclairage JUWEL Aquarium, nous vous recommandons de changer les anneaux de douille tous les ans. En cas d'utilisation d'une galerie d'éclairage T8 ou T5, les tubes d'éclairage doivent également être changés.

Toutes les pièces détachées pour l'entretien de votre galerie d'éclairage JUWEL sont disponibles chez votre revendeur en tant que pièces détachées JUWEL Aquarium originales.



## Remarque : Tubes LED

- Le système d'éclairage économe en énergie **LED DAY**, avec sa lumière claire vivifiante, garantit un éclairage brillant de l'aquarium tout en favorisant la croissance des plantes.
- Le système d'éclairage économe en énergie **LED NATURE** produit une lumière chaude et naturelle. Le spectre lumineux particulier du tube stimule la photosynthèse des plantes et souligne en outre les couleurs vertes de l'aquarium.
- Le système d'éclairage économe en énergie **LED COLOUR** produit une lumière rouge stimulante dans votre aquarium. Le spectre particulier souligne notamment la diversité des tons rouges et bleus de vos poissons et de vos plantes.
- Le système d'éclairage économe en énergie **LED BLUE** a été spécialement conçu pour simuler les conditions lumineuses des récifs de corail à env. 6 m de profondeur. Le spectre lumineux spécial du tube LED BLUE permet de stimuler de façon ciblée la croissance des coraux.
- Le système d'éclairage économe en énergie **LED MARINE** séduit par sa clarté particulière. Le spectre spécial du tube LED MARINE produit une lumière blanche claire qui recrée les conditions lumineuses d'un récif de corail.



Grâce aux lampes LED économes en énergie de votre galerie d'éclairage MultiLux LED, vous obtenez jusqu'à 50 % d'économies d'énergie par rapport aux tubes d'éclairage T5. Les lampes LED sont disponibles en tant que pièces de rechange JUWEL d'origine.

## JUWEL SmartFeed 2.0 Futterautomat

Avec des fonctionnalités étendues, le JUWEL SmartFeed 2.0 est le distributeur automatique parfait pour la nourriture en granules et en flocons.

Trois intervalles de repas différents (24/48/72 heures) ainsi que le moment et la quantité de nourriture souhaitée peuvent être programmés individuellement (jusqu'à 8 niveaux). En l'espace d'une journée, il est possible de procéder à jusqu'à 3 repas. Une interface micro USB permet une alimentation électrique externe du distributeur automatique.

Le **JUWEL SmartFeed 2.0** est disponible en tant qu'accessoire original JUWEL Aquarium (article numéro 89020).



## Aquarium symbols



## MultiLux LED symbols



## LED Tubes symbols



## End Caps symbols



## Bioflow Filter symbols



## Filtermedia symbols



## AquaHeat Pro symbols



## Ecoflow Pump symbols



**VEUILLEZ JETER LE PRODUIT DE MANIÈRE APPROPRIÉE!**

Si vous avez des questions, merci de contacter l'administration compétente.



**Élimination en bonne et due forme (déchets électriques)**

Le symbole sur le produit voire sur la littérature afférente indique qu'à la fin de sa vie, il ne doit pas être éliminé avec les déchets ménagers normaux. Veuillez éliminer cet appareil séparément d'autres déchets pour ne pas nuire à l'environnement voire à la santé des hommes par l'élimination incontrôlée des déchets. Recyclez l'appareil pour encourager la réutilisation durable des ressources matérielles.

Les utilisateurs privés devraient entrer en contact avec les commerçants auprès desquels ils ont acheté le produit, ou avec les autorités compétentes pour se renseigner comment recycler cet appareil d'une manière écologique.



# Déclaration de garantie

Nous assumons une garantie de 24 mois sur notre aquarium Juwel pour l'acquéreur dans la mesure où celui-ci est consommateur, au cas où notre produit serait défectueux, conformément aux conditions suivantes:

## § 1 Ampleur de la garantie

(1) La garantie s'étend à l'ensemble de votre aquarium Juwel que vous avez acheté avec toutes les composantes qui en font partie, à l'exception cependant des pièces d'usure, telles que les tubes T5 & T8 fluorescents et les médias filtrants. Elle se limite au produit en soi et ne s'étend pas aux dommages sur d'autres choses et/ou personnes.

Par ailleurs les prescriptions de la loi sur la responsabilité du fait du produit qui ne sont pas limitées par la clause ci-contre, sont applicables.

(2) La garantie sera assumée à notre choix par le remplacement de l'aquarium complet ou des composantes ou leur réparation. Dans le cas d'impossibilité d'effectuer une réparation ou un échange, il vous sera accordé selon votre choix une réduction sur le prix d'achat ou une reprise de l'aquarium contre remboursement du prix d'achat.

## § 2 Durée de la garantie et exécution

(1) La garantie commence au jour de la livraison effectuée par le commerçant spécialisé au client. Condition de la garantie est le fait que notre produit ait été utilisé conformément à sa destination et n'ait pas été traité ou entretenu non conformément, en particulier si le mode d'emploi correspondant a été respecté, en outre si l'aquarium ou ses composantes ont été réparés par des ateliers ou des personnes non autorisées.

Cette garantie n'est par ailleurs pas applicable si le produit présente des détériorations mécaniques, quelle qu'en soit le type, en particulier en cas de bris de verre.

(2) Si le produit présente des vices durant la période de garantie, il faut faire immédiatement valoir ses droits de garantie, au plus tard cependant dans un délai de 14 jours, auprès du commerçant qui a livré l'aquarium. Les droits légaux de garantie vous restent acquis.

(3) Les droits de garantie ne seront pris en compte que si le bon de caisse attestant l'achat du produit Juwel-Aquarium est présenté.

Cette déclaration de garantie est une traduction, seule la version allemande est déterminante

Sous réserve de modifications techniques.

© JUWEL AQUARIUM

®JUWEL, Trigon, Vision, Rekord, Rio, Lido, Vio, Primo, Korall, MonoLux, DuoLux, MultiLux, KorallLux, Violux, NovoLux, PrimoLux, SeaSkim, EccoSkim AquaHeat, EasyFeed, SmartFeed, High-Lite, Warm-Lite, Colour-Lite, Day-Lite, Juwel Twin-Lite, HiFlex, SmartControl, Juwel EccoFlow, Bioflow, Cirax, Nitrox, Phorax, Carbox, BioPad, BioCarb, BioPlus, bioBoost, OxyPlus, Silexo, Conexo.

JUWEL AQUARIUM AG & CO. KG

Karl-Göx-Straße 1 27356 Rotenburg/Wümme . GERMANY

Telefon +49(0)42 61/93 79-32

Telefax +49(0)42 61/93 79-856

Service-Mail [service@juwel-aquarium.de](mailto:service@juwel-aquarium.de)

0122

Ce produit contient des sources lumineuses des classes d'efficacité énergétique :

## MultiLux LED

MultiLux LED 55 cm  
Trigon 350

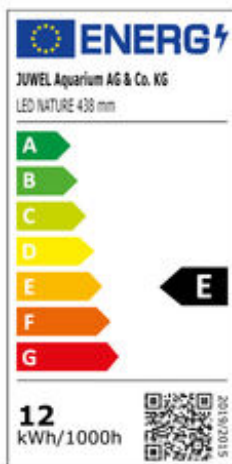
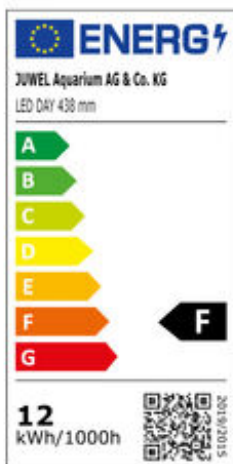

MultiLux LED 60 cm  
Lido 120

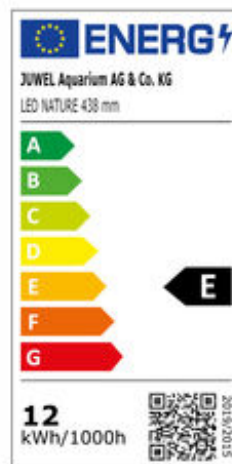
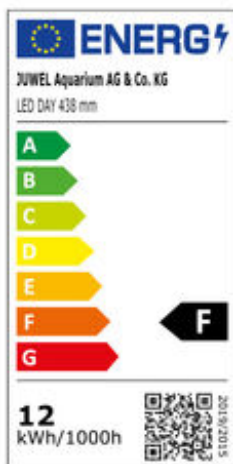

MultiLux LED 70 cm  
Trigon 190, Lido 200

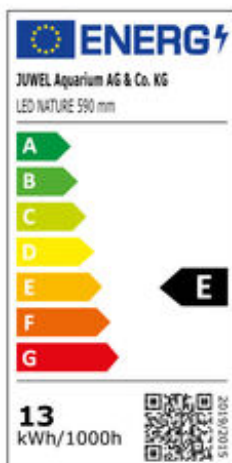
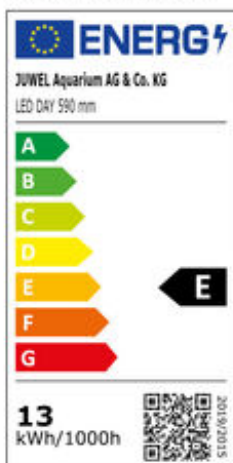

MultiLux LED 80 cm  
Rio 125

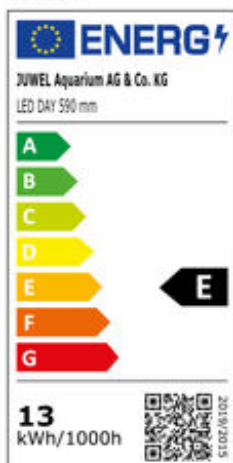

MultiLux LED 92 cm  
Vision 180

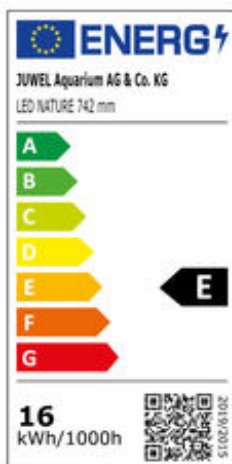
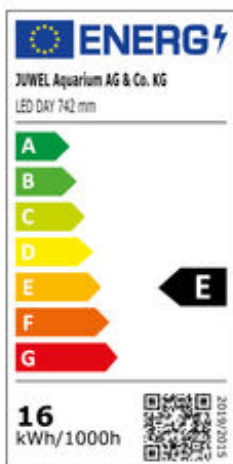

MultiLux LED 100 cm  
Rio 180, Trigon 190

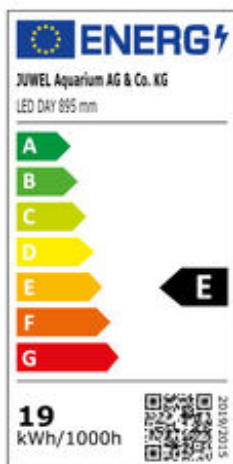

# MultiLux LED

MultiLux LED 120 cm  
Rio 240, Rio 350, Vision 260

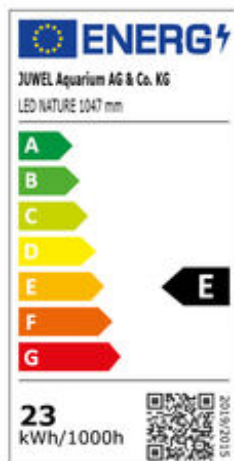
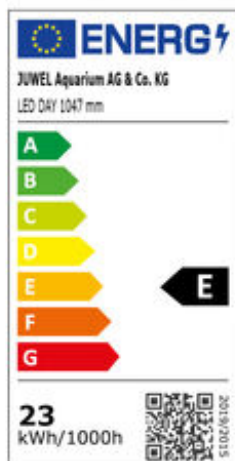

MultiLux LED 150 cm  
Rio 450, Vision 450

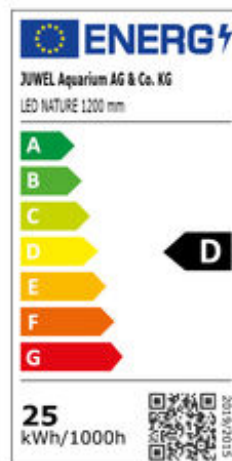
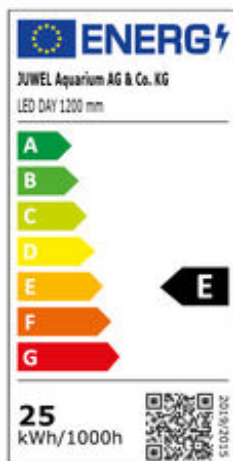

**AQUARIUM PASS**  
**VISION 180 / VISION 260 /**  
**VISION 450**



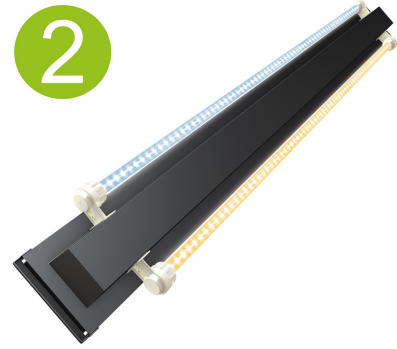
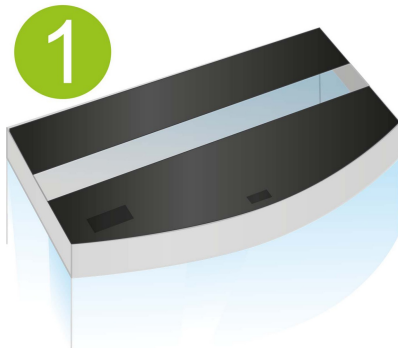
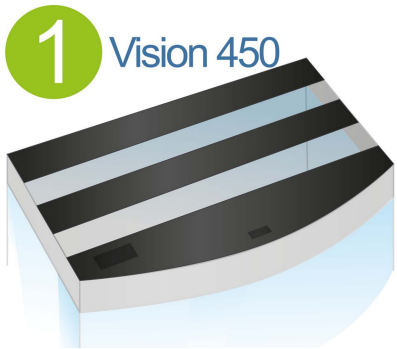

Aquarium		1	2		3			4		5	
		Product Code	Product Code	Technical Details	Product Code	Technical Details	Technical Details before 2020	Product Code	Technical Details	Technical Details before 2020	Product Code
VISION LINE	Vision 180	93965	INT: 46509 UK: 46529 AU: 46549	92 cm	86807	14 W, 742 mm	19 W, 742 mm	86827	14 W, 742 mm	19 W, 742 mm	92003
	Vision 260	93960	INT: 46512 UK: 46532 AU: 46552	120 cm	86810	21 W, 1047 mm	29 W, 1047 mm	86830	21 W, 1047 mm	29 W, 1047 mm	92003
	Vision 450	93969 93968	INT: 46515 UK: 46535 AU: 46555	150 cm	86812	23 W, 1200 mm	31 W, 1200 mm	86832	23 W, 1200 mm	31 W, 1200 mm	92003



**FILTERPASS**  
**VISION 180 / VISION 260 /**  
**VISION 450**



[www.juwel-aquarium.com](http://www.juwel-aquarium.com)



Aquarium:	Rio 125, Lido 120	Rio 180, 240 , Lido 200, Vision 180, Trigon 190	Rio 300/350, Vision 260	Rio 400/450, Vision 450, Trigon 350
Filter:	<b>Bioflow M</b>	<b>Bioflow M</b>	<b>Bioflow L</b>	<b>Bioflow XL</b>
1.	<u>Eccoflow 500</u> INT: 85752 UK: 85762 AU: 85772	<u>Eccoflow 600</u> INT: 85754 UK: 85764 AU: 85774	<u>Eccoflow 1000</u> INT: 85756 UK: 85766 AU: 85776	<u>Eccoflow 1000</u> INT: 85756 UK: 85766 AU: 85776
2.	85091	85093	85095	85095
3.	<u>AquaHeat Pro 100 W</u> INT: 85625 UK: 85825 AU: 85875	<u>AquaHeat Pro 200 W</u> INT: 85630 UK: 85830 AU: 85880	<u>AquaHeat Pro 300 W</u> INT: 85635 UK: 85835 AU: 85885	<u>AquaHeat Pro 300 W</u> INT: 85635 UK: 85835 AU: 85885
4.	85990	85990	85990	85990
5.	90046	90046	90046	90046
6.	90017	90017	90018	90019



**FILTERMEDIA**  
**VISION 180 / VISION 260 /**  
**VISION 450**

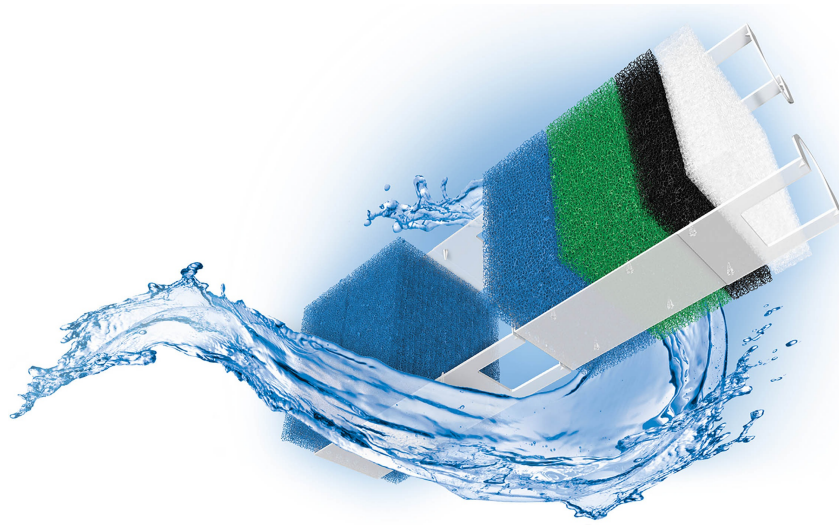

[www.juwel-aquarium.com](http://www.juwel-aquarium.com)



## Bioflow ONE

## Bioflow Super

## Bioflow M, L, XL

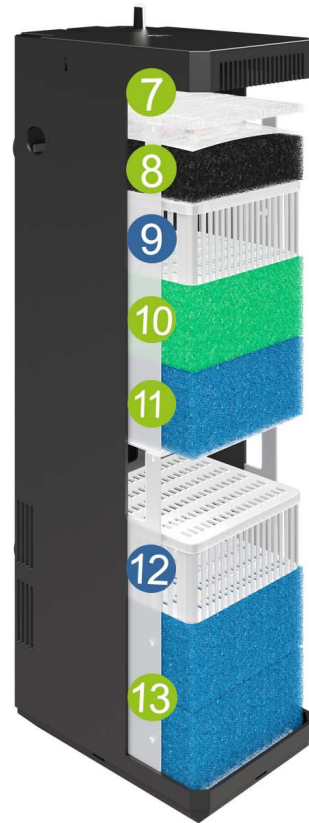

Aquarium:		Primo 60 & 70	Primo 110	Rio 125, 180, 240 / Lido 120, 200/ Vision 180/ Trigon 190	Rio 350/ Vision 260	Rio 450/ Vision 450/ Trigon 350
Filter Type:		Bioflow ONE	Bioflow Super	Bioflow M	Bioflow L	Bioflow XL
		Product Code	Product Code	Product Code	Product Code	Product Code
7.	bioPad	-	88038	88049	88099	88149
8.	bioCarb	-	88037	88059	88109	88159
9.	Carbox	-	88058	88058	88108	88158
OPTIONAL						
10.	Nitrax	-	88055	88055	88105	88155
11.	bioPlus coarse	-	-	88050	88100	88150
12.	Amorax	-	88054	88054	88104	88154
	Cirax	-	88056	88056	88106	88156
	Phorax	-	88057	88057	88107	88157
OPTIONAL						
13.	bioPlus fine	88021	88051	88051	88101	88151